



Faberluk®

Vertical Affettatrici verticali



Cigno V370 A



Dopo un'attenta analisi del mercato, **Faberluk** propone Vertical: una vasta gamma di affettatrici per l'uso professionale, indicata per i salumi di tutti i tipi ed in particolar modo per quelli di notevoli dimensioni.

L'attenta progettazione, la scelta maniacale dei componenti e il regolare controllo dei processi produttivi, determinano caratteristiche di grande affidabilità. Scorrevolezza e silenziosità sono valorizzate da una meccanica raffinata e di lunga durata. La trasmissione alla lama, viene assicurata da un potente motore unito ad una cinghia poly-v con apposito meccanismo per l'eventuale manutenzione. Le lame forgiate e temprate e le fusioni di lega di alluminio protetto da un processo di anodizzazione conferiscono alle affettatrici Verticali caratteristiche di permanente robustezza. Le linee decise assicurano eleganza e grande facilità di pulizia. Le affettatrici Verticali sono caratterizzate dalla lama già predisposta per l'estrazione, semplificando all'operatore ogni intervento di pulizia e manutenzione.

I modelli Verticali sono costruiti con l'impianto elettrico a bassa tensione e rispondono ai requisiti di sicurezza richiesti dalle Direttive Europee.



Cigno V370 A



Coprilama integrale





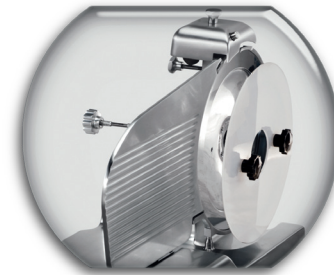

Doppio piatto merce scorrevole e ribaltabile

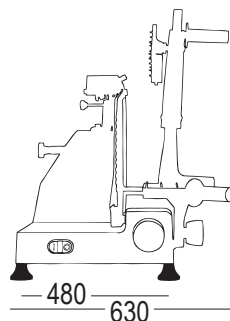
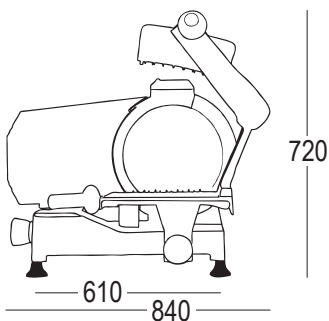

Predisposizione per estrattore lama



Diametro Lama 370 mm
 Dimensioni Piatto 370 x 325 mm
 Corsa Carrello 350 mm
 Alimentazione 230 V 400 V

Imballo	Peso	Taglio		Spessore
 m ³	 Kg			
0.37	50.0	300x270	Ø 270	0 - 14

Dati tecnici, immagini e testi sono di proprietà di Faberluk S.r.l. e possono subire modifiche senza obbligo di preavviso. © Copyright 2011



Faberluk S.r.l.
 Viale Combattenti Alleati d'Europa, 39 - 45100 ROVIGO - Italy
 Tel. +39 0425 404345 - Fax +39 0425 471782
 C.F. e P.iva 01347640292 R.I. RO - R.E.A. RO148401
 Web site: www.faberluk.it - E-Mail: info@faberluk.it

